

vandesk[®]

MUEBLES DE OFICINA

ESCRITORIOS

BURDEOS	4
EJECUTIVA	12
MAX	17
MAX LIGHT	30
ABATIBLES	32
AJUSTABLES	34
NEVADA	41
DAKOTA	42
MIAMI	44
ATLANTA	51
OPERATIVA	53
CLICK	58
RECEPCIONES	62
MOBILIARIO	67

ACCESORIOS

MULTICONTACTOS	78
PASACABLES	80
CONECTORES	81
PATAS Y MESAS	82
ACCESORIOS	83
OPCIONES DE ACABDOS MELAMINA	84

SIMBOLOGÍA



= OPCIONES DE ACABADOS MELAMINA



= EXTENDIBLE



= DIÁMETRO



= ÁNGULO

CAJA



ESCRITORIOS DIMENSIONES



= ANCHO TOTAL



= PROFUNDIDAD TOTAL



= ALTURA MÁXIMA

E S C R I T O R I O S





ESCRITORIO GERENCIAL BURDEOS

CARACTERÍSTICAS

- estructura - Tubo oval 2 3/8" x 1 1/8" cal.18
- Pintura electroestática de .45micras
- cubierta - Tablero 25mm de sustrato PBO (aglomerado)
- Recubrimiento de melamina en .45mm
- credenza - Tablero 18mm de sustrato PBO (aglomerado)
- Recubrimiento de melamina en .45mm

• colores estructura

DIMENSIONES ESCRITORIO

A **P** **H**

• BU.ER.200	200 cm	200 cm	75 cm
-------------	--------	--------	-------



ESCRITORIO RECTO BURDEOS

CARACTERÍSTICAS

- estructura - Tubo oval 2 3/8" x 1 1/8" cal.18
- Pintura electroestática de .45 micras
- cubierta - Tablero 25mm de sustrato PBO (aglomerado)
- Recubrimiento de melamina en .45mm

• colores estructura

DIMENSIONES ESCRITORIO

A \longleftrightarrow **P** \longleftrightarrow **H** \updownarrow

• BU.ER.120.BURDEOS	120 cm	60 cm	75 cm
• BU.ER.150.BURDEOS	150 cm	70 cm	75 cm



CT4 CON LUZ BURDEOS

CARACTERÍSTICAS

- estructura - Tubo oval 2 3/8" x 1 1/8" cal.18
- Pintura electroestática de .45micras
- cubierta - Tablero 25mm de sustrato PBO (aglomerado)
- Recubrimiento de melamina en .45mm
- accesorios - 2 mamparas tapizadas
- 2 lámparas con estructura tubular

4 USUARIOS

• colores estructura

DIMENSIONES ESCRITORIO

A  **P**  **H** 

• BU.CT6.280

280 cm	140 cm	75 cm
--------	--------	-------



CT4 BURDEOS

CARACTERÍSTICAS

- estructura - Tubo oval 2 3/8" x 1 1/8" cal.18
- Pintura electroestática de .45micras
- cubierta - Tablero 25mm de sustrato PBO (aglomerado)
- Recubrimiento de melamina en .45mm
- accesorios - 2 mamparas tapizadas

4 USUARIOS

• colores estructura

DIMENSIONES ESCRITORIO

A \longleftrightarrow **P** \longleftrightarrow **H** \updownarrow

• BU.CT4.240	240 cm	120 cm	75 cm
--------------	--------	--------	-------



MESA DE JUNTAS BURDEOS

CARACTERÍSTICAS

- estructura - Tubo oval 2 3/8" x 1 1/8" cal.18
- Pintura electroestática de .45micras
- cubierta - Tablero 25mm de sustrato PBO (aglomerado)
- Recubrimiento de melamina en .45mm

• colores estructura

DIMENSIONES ESCRITORIO

A \longleftrightarrow **P** \longleftrightarrow **H** \updownarrow

• BU.MJ.280.BURDEOS

280 cm	140 cm	75 cm
--------	--------	-------



MESA ALTA BURDEOS

CARACTERÍSTICAS

- estructura
 - Tubo oval 2 3/8" x 1 1/8" cal.18
 - Pintura electroestática de .45micras
- cubierta
 - Tablero 25mm de sustrato PBO (aglomerado)
 - Recubrimiento de melamina en .45mm

• colores estructura

DIMENSIONES ESCRITORIO

A \longleftrightarrow **P** \longleftrightarrow **H** \updownarrow

• BU.ER.ALTA.BURDEOS

180 cm

80 cm

110 cm



MESA DE REUNIÓN BURDEOS

CARACTERÍSTICAS

- estructura
 - Tubo oval 2 3/8" x 1 1/8" cal.18
 - Pintura electroestática de .45micras
- cubierta
 - Tablero 25mm de sustrato PBO (aglomerado)
 - Recubrimiento de melamina en .45mm

• colores estructura

DIMENSIONES ESCRITORIO

A  **P**  **H** 

• BU.MR.3.BURDEOS

80 cm

80 cm

75 cm



ARCHIVERO BURDEOS

CARACTERÍSTICAS

- estructura
 - Tablero 18mm de sustrato PBO (aglomerado)
 - Recubrimiento de melamina en .45mm
 - 1 cajón papelero
 - 1 cajón archivador

• colores 

DIMENSIONES ARCHIVERO

A |↔| **P** |↔| **H** |↕|

• BU.ARCH.44	44 cm	55 cm	51.5 cm
--------------	-------	-------	---------



ESCRITORIO MONTREAL

CARACTERÍSTICAS

- estructura
 - Pata metálica en solera de 1/4"
 - Largueros tubulares cal.18.
 - Pintura electroestática de .45micras
- cubierta
 - Tablero 32mm termoformado en sustrato PBO (aglomerado)
 - Faldón en 19mm de sustrato PBO
 - Recubrimiento de melamina en .45mm
- credenza lateral
 - Tablero 19mm de sustrato PBO (aglomerado)
 - Recubrimiento de melamina en .45mm
 - 2 cajones y 2 puertas

• color estructura ● | cubierta ●

DIMENSIONES ESCRITORIO

A |↔| P |↔| H |↕|

• EE.MON.180	180 cm	80 cm	75 cm
• EE.MON.200	200 cm	80 cm	75 cm

DIMENSIONES LATERAL

A |↔| P |↔| H |↕|

160 cm	40 cm	65 cm
180 cm	40 cm	65 cm



ESCRITORIO TORONTO

CARACTERÍSTICAS

- estructura
 - Base metálica de lámina cal. 20.
 - Largueros metálicos cal.18.
 - Pintura electroestática de .45micras
 - Recubrimiento de melamina en .45mm
- cubierta
 - Tablero 28mm termoformado en sustrato PBO (aglomerado)
 - Faldón en 19mm de sustrato PBO
 - Recubrimiento de melamina en .45mm
- credenza lateral
 - Tablero 19mm de sustrato PBO (aglomerado)
 - Recubrimiento de melamina en .45mm
 - 2 cajones y entrepaños
 - Credenza izquierda o derecha

- color estructura
- cubierta

DIMENSIONES ESCRITORIO



• ER.TOR 200	180 cm	80 cm	75 cm
• ER.TOR 220	200 cm	80 cm	75 cm

DIMENSIONES LATERAL



200 cm	50 cm	63 cm
200 cm	50 cm	63 cm



ESCRITORIO ONTARIO

CARACTERÍSTICAS

- estructura
 - Patas en perfil de acero 3"x 1 1/4" cal.18.
 - Largueros en perfil de 1 1/2" x 1 1/2" cal.18.
 - Acabado en cromo
- cubierta
 - Tablero 28mm de sustrato PBO (aglomerado)
 - Faldón en 19mm de sustrato PBO
 - Recubrimiento de melamina en .45mm
- credenza lateral
 - Tablero 19mm de sustrato PBO (aglomerado)
 - Recubrimiento de melamina en .45mm
 - 3 cajones y 1 puerta

• color estructura  | cubierta 

DIMENSIONES ESCRITORIO



• EE.ONT 160

160 cm

80 cm

75 cm

DIMENSIONES LATERAL



100 cm

40 cm

65 cm



MESA DE JUNTAS VICTORIA

CARACTERÍSTICAS

- estructura
 - Patas en lámina cal.18
 - Largueros en perfil tubular cal.18
 - Pintura electroestática de .45micras
- cubierta
 - Tablero 32mm termoformado en sustrato PBO (aglomerado)
 - Recubrimiento de melamina en .45mm
 - Incluye 2 cajas pasacable

- color estructura ● | cubierta ●

DIMENSIONES ESCRITORIO



• MJV.240	240 cm	120 cm	75 cm
-----------	--------	--------	-------



MESA DE JUNTAS VANCOUVER

CARACTERÍSTICAS

- estructura
 - Patas metálicas cilíndricas cal.16
 - Largueros en perfil de 1" x 1/2" cal.18
 - Acabado en cromo
- cubierta
 - Tablero 28mm de sustrato PBO (aglomerado)
 - Recubrimiento de melamina en .45mm
 - Incluye 1 caja pasacable

• color estructura  | cubierta 

DIMENSIONES ESCRITORIO

A  **P**  **H** 

• MRV.180	180 cm	100 cm	75 cm
• MRV.220	220 cm	120 cm	75 cm



SET EJECUTIVO MAX

CARACTERÍSTICAS

- estructura - Patas en perfil de acero 3"x 1 1/2" cal.16
- Largueros en perfil de 1 1/2" x 1 1/2" cal.16
- Pintura electroestática de .45micras
- cubierta - Tablero 28mm de sustrato PBO (aglomerado)
- Recubrimiento de melamina en .45mm
- credenza - Tablero 19mm de sustrato PBO (aglomerado)
- Recubrimiento de melamina en .45mm
- 2 cajones archivadores, 1 cajón papelerero
- 1 puerta corrediza con entrepaño

*ESTRUCTURA DISPONIBLE EN KUADRO IZQUIERDO O DERECHO

• colores estructura



DIMENSIONES ESCRITORIO



• EE.MAX.EJE 180 cm 70 cm 75 cm

DIMENSIONES CREDENZA



180 cm 42 cm 62.5 cm



ESCRITORIO ESCUADRA MAX

CARACTERÍSTICAS

- estructura
 - Patas en perfil de acero 3"x 1 1/2" cal.16
 - Largueros en perfil de 1 1/2" x 1 1/2" cal.16
 - Pintura electroestática de .45micras
- cubierta
 - Tablero 28mm de sustrato PBO (aglomerado)
 - Recubrimiento de melamina en .45mm

*ESTRUCTURA DISPONIBLE EN ARKO Y KUADRO

• colores estructura



DIMENSIONES ESCRITORIO



• EE.MAX.150	150 cm	70 cm	75 cm
• EE.MAX.190	190 cm	70 cm	75 cm

DIMENSIONES LATERAL



90 cm	50 cm	75 cm
120 cm	50 cm	75 cm



ESCRITORIO EJECUTIVO MAX KUADRO

CARACTERÍSTICAS

- estructura - Patas en perfil de acero 3"x 1 1/2 " cal.16
- Largueros en perfil de 1 1/2" x 1 1/2" cal.16
- Pintura electroestática de .45micras
- pedestal - Archivero pedestal 19mm de sustrato PBO
- Recubrimiento de melamina en .45mm
- 2 cajones papaleros y 1 cajón archivador
- cubierta - Tablero 28mm de sustrato PBO (aglomerado)
- Recubrimiento de melamina en .45mm
- faldón - Lámina cal. 18
- Pintura electroestatica de .45micras

*ESTRUCTURA DISPONIBLE EN ARKO Y KUADRO

• colores estructura



DIMENSIONES ESCRITORIO

A \longleftrightarrow P \longleftrightarrow H \updownarrow

• EE.MAX.EJE.150	150 cm	70 cm	75 cm
• EE.MAX.EJE.190	190 cm	70 cm	75 cm

DIMENSIONES LATERAL

A \longleftrightarrow P \longleftrightarrow H \updownarrow

90 cm	50 cm	75 cm
120 cm	50 cm	75 cm



ESCRITORIO RECTO MAX KUADRO

CARACTERÍSTICAS

- estructura
 - Patas en perfil de acero 3"x 1 1/2" cal.16
 - Largueros en perfil de 1 1/2" x 1 1/2" cal.16
 - Pintura electroestática de .45micras
- cubierta
 - Tablero 28mm de sustrato PBO (aglomerado)
 - Recubrimiento de melamina en .45mm

*ESTRUCTURA DISPONIBLE EN ARKO Y KUADRO

• colores estructura



DIMENSIONES ESCRITORIO

A \longleftrightarrow **P** \longleftrightarrow **H** \updownarrow

• ER.MAX. 120	120 cm	60 cm	75 cm
• ER.MAX. 150	150 cm	70 cm	75 cm
• ER.MAX. 190	190 cm	70 cm	75 cm



CENTRO DE TRABAJO LINEAL MAX ARKO

CARACTERÍSTICAS

2 USUARIOS

- estructura
 - Patas en perfil de acero 3"x 1 1/2" cal.16
 - Largueros en perfil de 1 1/2" x 1 1/2" cal.16
 - Pintura electroestática de .45micras
- cubierta
 - Tablero 28mm de sustrato PBO (aglomerado)
 - Recubrimiento de melamina en .45mm

*ESTRUCTURA DISPONIBLE EN ARKO Y KUADRO

• colores estructura



DIMENSIONES ESCRITORIO

A | ↔ | **P** | ↔ | **H** | ↕

• CT2L.MAX.240	240 cm	60 cm	75 cm
• CT2L.MAX.280	280 cm	60 cm	75 cm

MAX | CENTRO DE TRABAJO EJECUTIVO DOBLE



CENTRO DE TRABAJO EJECUTIVO DOBLE MAX KUADRO

CARACTERÍSTICAS

2 USUARIOS

- estructura - Patas en perfil de acero 3"x 1 1/2" cal.16
- Largueros en perfil de 1 1/2" x 1 1/2" cal.16
- Pintura electroestática de .45micras
- cubierta - Tablero 28mm de sustrato PBO (aglomerado)
- Recubrimiento de melamina en .45mm
- credenza - Tablero 19mm de sustrato PBO (aglomerado)
- Recubrimiento de melamina en .45mm
- 4 cajones papeleros, 2 cajones archivadores y entrepaños
- accesorios - Mampara de aluminio y herrajes opcionales

*ESTRUCTURA DISPONIBLE EN ARKO Y KUADRO

• colores estructura



DIMENSIONES ESCRITORIO

DIMENSIONES CREDENZA

A |↔| P |↔| H |↑↓|

A |↔| P |↔| H |↑↓|

• CT2.EE.140	140 cm	60 cm	75 cm
• CT2.EE.160	160 cm	120 cm	75 cm

200 cm	50 cm	73 cm
200 cm	50 cm	73 cm



CENTRO DE TRABAJO EN ESPEJO MAX KUADRO

CARACTERÍSTICAS

2 USUARIOS

- estructura - Patas en perfil de acero 3"x 1 1/2 " cal.16
- Largueros en perfil de 1 1/2" x 1 1/2" cal.16
- Pintura electroestática de .45micras
- cubierta - Tablero 28mm de sustrato PBO (aglomerado)
- Recubrimiento de melamina en .45mm
- accesorios - Mampara de aluminio y herrajes opcionales

*ESTRUCTURA DISPONIBLE EN ARKO Y KUADRO

• colores estructura



DIMENSIONES ESCRITORIO

A **P** **H**

• CT2E.MAX. 120	120 cm	120 cm	75 cm
• CT2E.MAX. 140	140 cm	120 cm	75 cm
• CT2E.MAX. 160	160 cm	120 cm	75 cm



CENTRO DE TRABAJO "T" MAX ARKO

CARACTERÍSTICAS

2 USUARIOS

- estructura
 - Patas en perfil de acero 3"x 1 1/2" cal.16
 - Largueros en perfil de 1 1/2" x 1 1/2" cal.16
 - Pintura electroestática de .45 micras
- cubierta
 - Tablero 28mm de sustrato PBO (aglomerado)
 - Recubrimiento de melamina en .45mm

*ESTRUCTURA DISPONIBLE EN ARKO Y KUADRO

• colores estructura



DIMENSIONES ESCRITORIO

DIMENSIONES LATERAL

A \longleftrightarrow P \longleftrightarrow H \updownarrow

A \longleftrightarrow P \longleftrightarrow H \updownarrow

• CT2T.MAX.240	240 cm	60 cm	75 cm
• CT2T.MAX.280	280 cm	60 cm	75 cm

90 cm	50 cm	75 cm
90 cm	50 cm	75 cm



CENTRO DE TRABAJO 3 MAX

CARACTERÍSTICAS

- estructura
 - Patas en perfil de acero 3"x 1 1/2" cal.16
 - Largueros en perfil de 1 1/2" x 1 1/2" cal.16
 - Pintura electrostática de .45 micras
 - 3 estructuras independientes
- cubierta
 - Tablero 28mm de sustrato PBO (aglomerado)
 - Recubrimiento de melamina en .45mm
- accesorios
 - Mampara de aluminio y herrajes opcionales

3 USUARIOS

*ESTRUCTURA DISPONIBLE EN ARKO Y KUADRO

• colores estructura



DIMENSIONES ESCRITORIO

A \longleftrightarrow **P** \longleftrightarrow **H** \updownarrow

• CT3.MAX.120	120 cm	120 cm	75 cm	60°
• CT3.MAX.140	140 cm	140 cm	75 cm	60°

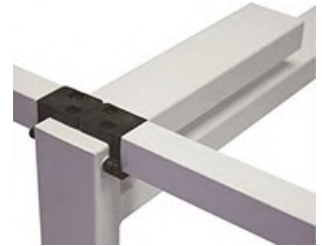

CENTRO DE TRABAJO 4 MAX ARKO

CARACTERÍSTICAS

4 USUARIOS

- estructura
 - Patas en perfil de acero 3"x 1 1/2" cal.16
 - Largueros en perfil de 1 1/2" x 1 1/2" cal.16
 - Pintura electroestática de .45micras
- cubierta
 - Tablero 28mm de sustrato PBO (aglomerado)
 - Recubrimiento de melamina en .45mm
- accesorios
 - Incluye barra multicontactos
 - Mampara de aluminio, herrajes y multicontactos opcionales

*ESTRUCTURA DISPONIBLE EN ARKO Y KUADRO

• colores estructura



DIMENSIONES ESCRITORIO

A | ↔ | **P** | ↔ | **H** | ↑↓

• CT4.MAX.190	190 cm	120 cm	75 cm
• CT4.MAX.240	240 cm	120 cm	75 cm



CENTRO DE TRABAJO MAX ARKO

CARACTERÍSTICAS

4 USUARIOS

- estructura - Patas en perfil de acero 3"x 1 1/2" cal.16
- Largueros en perfil de 1 1/2" x 1 1/2" cal.16
- Pintura electroestática de .45 micras
- cubierta - Tablero 28mm de sustrato PBO (aglomerado)
- Recubrimiento de melamina en .45mm
- accesorios - Mampara de aluminio y herrajes opcionales

*ESTRUCTURA DISPONIBLE EN ARKO Y KUADRO

• colores estructura



DIMENSIONES ESCRITORIO

A \longleftrightarrow **P** \longleftrightarrow **H** \updownarrow

• CT4E.MAX.240	240 cm	120 cm	75 cm
• CT4E.MAX.280	280 cm	120 cm	75 cm



MESA DE JUNTAS EJECUTIVA MAX ARKO

CARACTERÍSTICAS

- estructura
 - Patas en perfil de acero 3"x 1 1/2" cal.16
 - Largueros en perfil de 1 1/2" x 1 1/2" cal.16
 - Pintura electroestática de .45 micras
- cubierta
 - Tablero 28mm de sustrato PBO (aglomerado)
 - Recubrimiento de melamina en .45mm

*ESTRUCTURA DISPONIBLE EN ARKO

• colores estructura



DIMENSIONES ESCRITORIO

A \longleftrightarrow **P** \longleftrightarrow **H** \updownarrow

• EMJ.MAX.190	190 cm	120 cm	75 cm
• EMJ.MAX.240	240 cm	120 cm	75 cm
• EMJ.MAX.280	280 cm	120 cm	75 cm



MESA DE REUNIÓN MAX

CARACTERÍSTICAS

- estructura - Patas en perfil de acero 3"x 1 1/2" cal.16
- Pintura electrostática de .45micras
- cubierta - Tablero 28mm de sustrato PBO (aglomerado)
- Recubrimiento de melamina en .45mm

• colores estructura



DIMENSIONES ESCRITORIO

A \longleftrightarrow **P** \longleftrightarrow **H** \updownarrow

• EM.MAX	60 cm	60 cm	72.5 cm
• CUBIERTA	120 cm	120 cm	2.5 cm

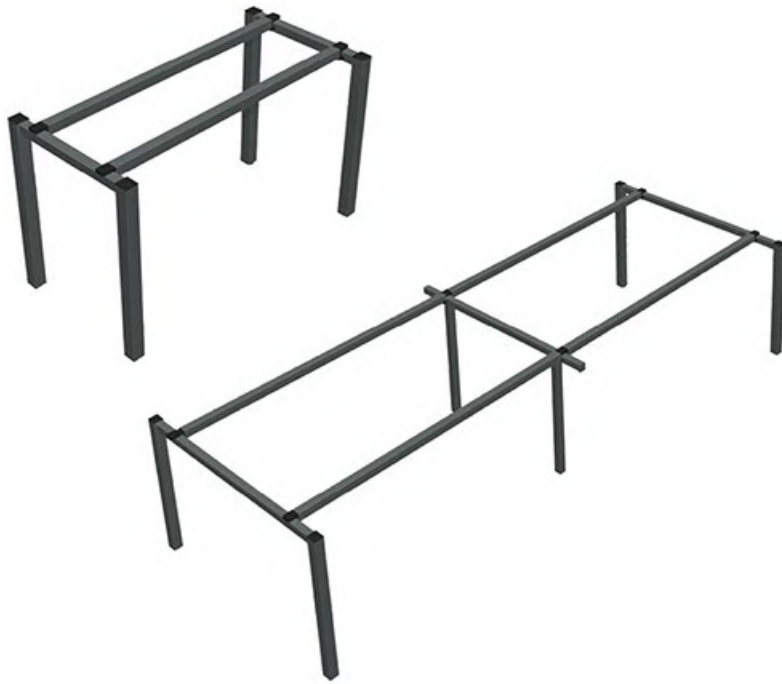

ESTRUCTURA RECTA MAX LIGHT



DETALLE ENSAMBLE

CARACTERÍSTICAS

- estructura
 - Patas en perfil de acero 2"x 2" cal.16
 - Largueros en perfil de 1 1/2" x 1 1/2" cal.16
 - Pintura electroestática de .45 micras
 - Disponible solo en ARKO

120/150/180/ 1 USUARIOS

240/300/ 4 USUARIOS

*CUBIERTAS OPCIONALES UNICOLORES

• colores estructura ●

DIMENSIONES ESCRITORIO

	A ↔	P ↔	H ↕
• ER.MAX.LIGHT.120	120 cm	60 cm	75 cm
• ER.MAX.LIGHT.150	150 cm	60 cm	75 cm
• ER.MAX.LIGHT.180	180 cm	80 cm	75 cm
• ER.MAX.LIGHT.240	240 cm	120 cm	75 cm
• ER.MAX.LIGHT.300	300 cm	120 cm	75 cm



ESCRUCTURA RECTA PARA CREDENZA MAX LIGHT



DETALLE ENSAMBLE

CARACTERÍSTICAS

- estructura
 - Patas en perfil de acero 2"x 2" cal.16
 - Largueros en perfil de 1 1/2" x 1 1/2" cal.16
 - Pintura electroestática de .45micras
 - Disponible solo en ARKO

*CUBIERTAS OPCIONALES UNICOLORES

• colores estructura ●

DIMENSIONES ESCRITORIO

A |↔| P |↔| H |↕|

• ER MAX 150	150 cm	60 cm	75 cm
• ER MAX 180	180 cm	80 cm	75 cm



ESCRITORIO YORK

CARACTERÍSTICAS

- estructura
 - Tubular cal.18
 - Faldón en lámina cal. 20
 - Pintura electroestática de .45micras
 - Sistema abatible de acción por perilla
 - Rodajas gemelas, de Poliamida (PA) con freno
- cubierta
 - Tablero de importación 25mm de sustrato PBO (aglomerado)
 - Recubrimiento de melamina en .45mm color blanco absoluto
 - Cubrecantos anti-impactos en gris oxford

*ESTRUCTURA YORK DISPONIBLE SIN CUBIERTA

● color estructura ● | cubierta ○

DIMENSIONES ESCRITORIO

A |↔| P |↔| H |↕|

●EM.YORK 150 cm 55 cm 75 cm

DIMENSIONES ESTRUCTURA

A |↔| P |↔| H |↕|

150 cm 55 cm 75 cm



ESCRITORIO BROOKLYN

CARACTERÍSTICAS

- estructura
 - Tubular cal.18
 - Faldón en lámina cal. 20
 - Pintura electroestática de .45micras
 - Sistema abatible de acción por palanca
 - Rodajas gemelas, de Poliamida (PA) con freno
- cubierta
 - Tablero 19 ó 28mm de sustrato PBO (aglomerado)
 - Recubrimiento de melamina en .45mm

• color estructura ●



DIMENSIONES ESCRITORIO

A |↔| **P** |↔| **H** |↕|

•ER.BRO	150 cm	60 cm	75 cm
---------	--------	-------	-------

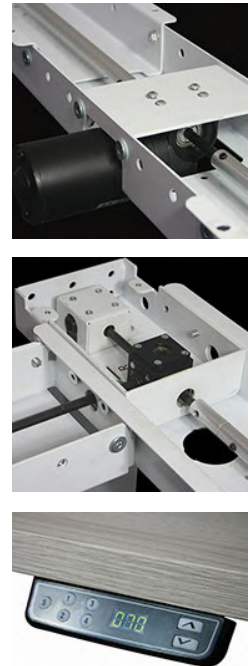

ESCRITORIO ESCUADRA CALIFORNIA

CARACTERÍSTICAS

- estructura
 - Base metálica cal.16
 - Larguero extendible en lámina cal.12
 - Pintura electroestatica de .45micras
- sistema
 - Mecanismo eléctrico de altura ajustable de 1 motor
 - Control con botones de ajuste de altura y memorias
- cubierta
 - Tablero 19mm de sustrato PBO (aglomerado)
 - Recubrimiento de melamina en .45mm

• colores estructura ●



DIMENSIONES ESCRITORIO

DIMENSIONES LATERAL

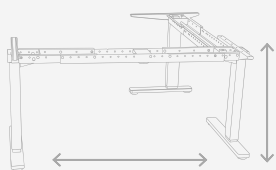

Ex	A	P	H
EE.CAL	120 → 190 cm	60 cm	73 → 114 cm

A	P	H
90 → 120 cm	60 cm	73 → 114 cm



ESCRITORIO FRESNO LIGHT

CARACTERÍSTICAS

- estructura
 - Base metálica cal.16
 - Larguero extendible en lámina cal.18
 - Pintura electroestatica de .45micras
- sistema
 - Mecanismo eléctrico de altura ajustable de 1 motor
 - Control con botones de ajuste de altura y 2 memorias
- cubierta
 - Tablero 19mm de sustrato PBO (aglomerado)
 - Recubrimiento de melamina en .45mm

• colores estructura ●

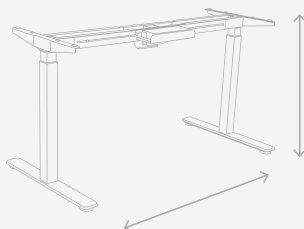

DIMENSIONES ESCRITORIO

	Ex	A	P	H
• FRESNO.LIGHT	100↔120 cm	60 cm	60↔120 cm	60↔120 cm



ESCRITORIO FRESNO TURBO

CARACTERÍSTICAS

- estructura
 - Base metálica cal.16
 - Larguero extendible en lámina cal.18
 - Pintura electroestática de .45micras
- sistema
 - Mecanismo eléctrico de altura ajustable de 2 motores
 - Control con botones de ajuste de altura y 3 memorias
- cubierta
 - Tablero 19mm de sustrato PBO (aglomerado)
 - Recubrimiento de melamina en .45mm

*CUBIERTAS OPCIONALES

• colores estructura ●

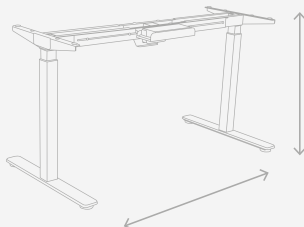

DIMENSIONES ESCRITORIO

Ex |←→| A |←→| P |←→| H ↓↑

• FRESNO.TURBO 120 ⇄ 180 cm 60 cm 60 ⇄ 125 cm



ESCRITORIO FRESNO TOP

CARACTERÍSTICAS

- estructura
 - Base metálica cal.16
 - Larguero fijo en lámina cal.18
 - Pintura electroestatica de .45micras
- sistema
 - Mecanismo eléctrico de altura ajustable de 1 motor
 - Control con botones de ajuste de altura y 3 memorias
- cubierta
 - Tablero formado por 3 piezas de 18mm de sustrato PBO (aglomerado)
 - Recubrimiento de melamina en .45mm

*CUBIERTA TIPO ALA SÓLO EN BLANCO

• colores estructura ●

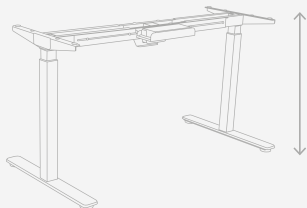

DIMENSIONES ESCRITORIO

	Ex	A	P	H
• FRESNOTOP	168 cm	90 cm	60 →120 cm	



ESCRITORIO FRESNO GLASS

CARACTERÍSTICAS

- estructura
 - Base metálica cal.16
 - Larguero fijo en lámina cal.18
 - Pintura electroestatica de .45micras
- sistema
 - Mecanismo eléctrico de altura ajustable de 1 motor
 - Control con botones de ajuste de altura y memorias
- cubierta
 - Vidrio templado de 5mm
 - 1 cajón paplero
 - Panel de carga eléctrica USB y tipo "C"

- colores estructura

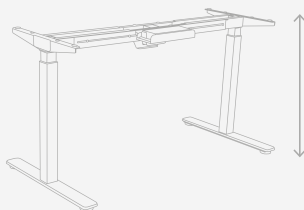

DIMENSIONES ESCRITORIO

	Ex	A	P	H
• FRESNOGLASS	120 cm	60 cm	73 → 118 cm	



ESCRITORIO FRESNO ECO

CARACTERÍSTICAS

- estructura
 - Base metálica cal.16
 - Larguero fijo en lámina cal.18
 - Pintura electroestatica de .45micras
- sistema
 - Mecanismo eléctrico de altura ajustable de 1 motor
 - Control con botones de ajuste de altura
- cubierta
 - Tablero 19mm de sustrato PBO (aglomerado)
 - Recubrimiento de melamina en .45mm

*CUBIERTAS OPCIONALES

• colores estructura ●

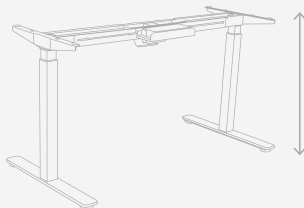

DIMENSIONES ESCRITORIO

	Ex	A	P	H
• FRESNO.ECO	100 cm	60 cm	60 → 120 cm	60 → 120 cm



MESA DE JUNTAS HOUSTON

CARACTERÍSTICAS

- estructura
 - Base metálica cal.16
 - Larguero extendible en lámina cal.12
 - Pintura electroestatica de .45micras
- sistema
 - Mecanismo eléctrico de altura ajustable de 1 motor
 - Control con botones de ajuste de altura y memorias
- cubierta
 - Tablero 19mm de sustrato PBO (aglomerado)
 - Recubrimiento de melamina en .45mm

*CUBIERTAS OPCIONALES

• colores estructura ●

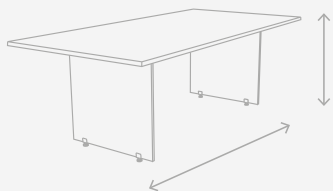

DIMENSIONES ESCRITORIO

Ex |←→| A |←→| P |←→| H |↑↓|

• EMJ.HOUSTON 190↔240 cm 120 cm 73↔114 cm



ESCRITORIO NEVADA

CARACTERÍSTICAS

- estructura - Perfil de aluminio triangular cal.18
- cubierta - Tablero 19 ó 28mm de sustrato PBO (aglomerado)
- Recubrimiento de melamina en .45mm

• colores estructura ●



DIMENSIONES ESCRITORIO

A |↔| **P** |↔| **H** |↕|

• ER.NEV	160 cm	80 cm	75 cm
----------	--------	-------	-------



* CREDENZA CLICK

ESCRITORIO ESCUADRA DAKOTA

CARACTERÍSTICAS

- estructura
 - Perfil de acero triangular cal.18
 - Pintura electroestática de .45micras
 - Incluye faldón y canastilla pasacables
- cubierta
 - Tablero 19 ó 28mm de sustrato PBO (aglomerado)
 - Recubrimiento de melamina en .45mm
 - Lateral izquierdo o derecho

• colores estructura ●



DIMENSIONES ESCRITORIO



• EE.DAK. 160	160 cm	80 cm	75 cm
• EE.DAK. 180	180 cm	90 cm	75 cm

DIMENSIONES LATERAL



90 cm	55 cm	75 cm
90 cm	55 cm	75 cm



CENTRO DE TRABAJO 3 DAKOTA

CARACTERÍSTICAS

- estructura
 - Perfil de acero triangular cal.18
 - Pintura electroestática de .45 micras
- cubierta
 - Tipo boomerang
 - Tablero 19 ó 28mm de sustrato PBO (aglomerado)
 - Recubrimiento de melamina en .45mm
- accesorios
 - Incluye multicontactos
 - Mampara de aluminio y herrajes

3 USUARIOS

• colores estructura ●



DIMENSIONES ESCRITORIO

A | ↔ | **P** | ↔ | **H** | ↕

• CT3.DAK	246 cm	246 cm	75 cm
-----------	--------	--------	-------



ESCRITORIO RECTO MIAMI

CARACTERÍSTICAS

- estructura
 - Patas con base de acero cal.16, columna cal.18, solera cal.11
 - Largueros extendible en acero cal.20 (opcional)
 - Faldón extendible en acero cal.18 (opcional)
 - Pintura electroestática de .45micras con retardante al fuego
- cubierta
 - Tablero 19 ó 28mm de sustrato PBO (aglomerado)
 - Recubrimiento de melamina en .45mm

● colores estructura ● ●



DIMENSIONES ESCRITORIO



● ER.FA.MIA	110↔175cm	60 cm	75 cm
-------------	-----------	-------	-------



ESCRITORIO ESCUADRA RECTO MIAMI

CARACTERÍSTICAS

- estructura
 - 2 patas Miami 65, 1 pata Miami 40 con base de acero cal.16, columna cal.18, solera cal.11
 - Largueros extendible en acero cal.20
 - Faldón extendible en acero cal.18 (opcional)
 - Pintura electroestática de .45micras con retardante al fuego
- cubierta
 - Tablero 19 ó 28mm de sustrato PBO (aglomerado)
 - Recubrimiento de melamina en .45mm

• colores estructura ● ●



DIMENSIONES ESCRITORIO



• EE MIA 120→175cm 60 cm 75 cm

DIMENSIONES LATERAL



80→120cm 50 cm 75 cm



* CREDENZAS RENO



ESCRITORIO ESCUADRA ESQUINERO MIAMI

CARACTERÍSTICAS

- estructura
 - 1 pata Miami 65, 1 pata Miami 40 y 1 pata Miami esquinero con base de acero cal.16, columna cal.18, solera cal.11
 - Largueros extendible en acero cal.20 (opcional)
 - Faldón extendible en acero cal.18
 - Pintura electroestática de .45micras con retardante al fuego
- cubierta
 - Tablero 19 ó 28mm de sustrato PBO (aglomerado)
 - Recubrimiento de melamina en .45mm

• colores estructura ● ●



DIMENSIONES ESCRITORIO

	Ex $\leftarrow \rightarrow$	A $\leftarrow \rightarrow$	P $\leftarrow \rightarrow$	H \updownarrow
• EE.Q.MIA	135 \rightarrow 175cm	60 cm	75 cm	

DIMENSIONES LATERAL

	A $\leftarrow \rightarrow$	P $\leftarrow \rightarrow$	H \updownarrow
	80 \rightarrow 120cm	50 cm	75 cm



SET GERENCIAL MIAMI

CARACTERÍSTICAS

- estructura
 - Patas con base de acero cal.16, columna cal.18, solera cal.11
 - Largueros extendible en acero cal.20
 - Faldón extendible en acero cal.18 (opcional)
 - Pintura electroestática de .45micras con retardante al fuego
- pedestal
 - Archivero pedestal 19mm de sustrato PBO
 - Recubrimiento de melamina en .45mm
 - 2 cajones papaleros y 1 cajón archivador
- cubierta
 - Tablero 19 ó 28mm de sustrato PBO (aglomerado)
 - Recubrimiento de melamina en .45mm
 - Lateral izquierdo o derecho

• colores estructura ● ●



DIMENSIONES ESCRITORIO

A | ↔ | **P** | ↔ | **H** | ↑↓

• CUBIERTA BALA	170 cm	120 cm	75 cm
• CUBIERTA ESCUADRA	170 cm	120 cm	75 cm
• SET MEDIDA TOTAL	170 cm	240 cm	75 cm



CENTRO DE TRABAJO 2 MIAMI

CARACTERÍSTICAS

- estructura - Patas con base de acero cal.16, columna cal.18, solera cal.11
- Largueros extendible en acero cal.20 (opcional)
- Faldón extendible en acero cal.18 (opcional)
- Pintura electroestática de .45micras con retardante al fuego
- cubierta - Tablero 19 ó 28mm de sustrato PBO (aglomerado)
- Recubrimiento de melamina en .45mm
- accesorios - Mamparas 19mm de sustrato PBO y herrajes opcionales

2 USUARIOS

• colores estructura ● ●



DIMENSIONES ESCRITORIO

Ex |←→| A |←→| P |←→| H |↑↓|

• CT2.MIA 240↔340 cm 60 cm 75 cm



CENTRO DE TRABAJO 3 MIAMI

CARACTERÍSTICAS

3 USUARIOS

- estructura - Patas con base de acero cal.16, columna cal.18, solera cal.11
- Largueros extendible en acero cal.20
- Pintura electroestática de .45micras con retardante al fuego
- cubierta - Tablero 19 ó 28mm de sustrato PBO (aglomerado)
- Recubrimiento de melamina en .45mm
- accesorios - Mamparas 19mm de sustrato PBO y herrajes opcionales

• colores estructura



DIMENSIONES ESCRITORIO

	A 	P 	H 		D 
• CT3.MIA.120	120 cm	120 cm	75 cm	60°	270 cm
• CT3.MIA.140	140 cm	120 cm	75 cm	60°	270 cm
• CT3.MIA.160	160 cm	120 cm	75 cm	60°	270 cm



CENTRO DE TRABAJO 4 MIAMI

CARACTERÍSTICAS

4 USUARIOS

- estructura - Patas con base de acero cal.16, columna cal.18, solera cal.11
- Largueros extendible en acero cal.20 (opcional)
- Pintura electrostática de .45micras con retardante al fuego
- cubierta - Tablero 19 ó 28mm de sustrato PBO (aglomerado)
- Recubrimiento de melamina en .45mm
- accesorios - Mamparas 19mm de sustrato PBO y herrajes opcionales

• colores estructura ● ●



DIMENSIONES ESCRITORIO

A \longleftrightarrow **P** \longleftrightarrow **H** \updownarrow \triangle **D** \emptyset

• CT4.MIA.120	120 cm	120 cm	75 cm	45°	270 cm
• CT4.MIA.140	140 cm	120 cm	75 cm	45°	270 cm
• CT4.MIA.160	160 cm	120 cm	75 cm	45°	270 cm



ESCRITORIO RECTO ATLANTA

CARACTERÍSTICAS

- estructura
 - Patas con base de acero cal.16, columna cal.18, solera cal.11
 - Largueros extendible en acero cal.20
 - Faldón extendible en acero cal.18
 - Pintura electroestática de .45micras
- cubierta
 - Tablero 19 ó 28mm de sustrato PBO (aglomerado)
 - Recubrimiento de melamina en .45mm

• colores estructura



DIMENSIONES ESCRITORIO



• ER.ATL	120 ↔ 180 cm	60 cm	75 cm
----------	--------------	-------	-------



ESCRITORIO ESCUADRA ATLANTA

CARACTERÍSTICAS

- estructura
 - Patas con base de acero cal.16, columna cal.18, solera cal.11
 - Largueros extendible en acero cal.20
 - Faldón extendible en acero cal.18 opcional
 - Pintura electroestática de .45micras
- cubierta
 - Tablero 19 ó 28mm de sustrato PBO (aglomerado)
 - Recubrimiento de melamina en .45mm

• colores estructura



DIMENSIONES ESCRITORIO



• EE.ATL 135 → 175 cm 60 cm 75 cm

DIMENSIONES LATERAL



90 → 120 cm 50 cm 75 cm



ESCRITORIO OHIO

CARACTERÍSTICAS

- estructura
 - Patas en perfil de acero 3"x 1 1/2" cal.16
 - Largueros en perfil de 1 1/2" x 1 1/2" cal.16
- cubierta faldón
 - Tablero 28mm de sustrato PBO (aglomerado)
 - Recubrimiento de melamina en .45mm

• colores estructura ●



DIMENSIONES ESCRITORIO



• OHIO.1	120 cm	60 cm	75 cm
----------	--------	-------	-------



ESCRITORIO RECTO FILADELFIA

CARACTERÍSTICAS

- estructura
 - Patas en perfil de acero 2"x 1 3/16" cal.16
 - Faldón de lámina de acero cal.20
 - Pintura electroestática de .45 micras
- cubierta
 - Tablero 19 ó 28mm de sustrato PBO (aglomerado)
 - Recubrimiento de melamina en .45mm

• colores estructura ●



DIMENSIONES ESCRITORIO

A | ↔ | **P** | ↔ | **H** | ↕

• ER.FIL. 120	120 cm	60 cm	75 cm
• ER.FIL. 150	150 cm	70 cm	75 cm



ESCRITORIO RECTO MINI

CARACTERÍSTICAS

- estructura cubierta faldón
- Tablero 19mm de sustrato PBO (aglomerado)
- Recubrimiento de melamina en .45mm
- Ensamble con sistema Minifix

• unicolor



DIMENSIONES ESCRITORIO

A | ↔ | **P** | ↔ | **H** | ↕

• ER.MINI	120 cm	60 cm	75 cm
-----------	--------	-------	-------



ESCRITORIO RECTO MAINE

CARACTERÍSTICAS

- estructura
 - Patas en perfil cuadrado de acero 3/4" cal.18
 - Pintura electroestatica de .45micras
- cubierta faldón
 - Tablero 19mm de sustrato PBO (aglomerado)
 - Recubrimiento de melamina en .45mm

• colores estructura ●



DIMENSIONES ESCRITORIO



• ER.MAINE	120 cm	60 cm	75 cm
------------	--------	-------	-------



ESCRITORIO ESCUADRA ALASKA

CARACTERÍSTICAS

- estructura - Pata Boston cal.18
- Pintura electroestática de .45micras
- cubierta - Tablero 28mm de sustrato PBO (aglomerado)
- Recubrimiento de melamina en .45mm
- credenza - Tablero 19mm de sustrato PBO (aglomerado)
- Recubrimiento de melamina en .45mm
- 1 cajón papelerero, 2 cajones archivadores y un estante
- Ensamble con sistema Minifix

• colores estructura ●



DIMENSIONES ESCRITORIO



• EE.DAK.160 200 cm 85 cm 75 cm 90 cm

DIMENSIONES CREDENZA



120 cm 46 cm 71 cm



* CUBO Y CUBO DOBLE

ESCRITORIO RECTO CLICK

CARACTERÍSTICAS

- estructura faldón
 - Tablero 19mm de sustrato PBO (aglomerado)
 - Recubrimiento de melamina en .45mm
 - Ensamble con sistema Minifix
- cubierta
 - Tablero 28mm de sustrato PBO (aglomerado)
 - Recubrimiento de melamina en .45mm



DIMENSIONES ESCRITORIO

A | ↔ | **P** | ↔ | **H** | ↕

• ER.CLICK.120	120 cm	75 cm	75 cm
• ER.CLICK.160	160 cm	75 cm	75 cm
• ER.CLICK.190	190 cm	75 cm	75 cm



ESCRITORIO ESCUADRA CLICK

CARACTERÍSTICAS

- estructura faldón
 - Tablero 19mm de sustrato PBO (aglomerado)
 - Recubrimiento de melamina en .45mm
 - Ensamble con sistema Minifix
- cubierta
 - Tablero 28mm de sustrato PBO (aglomerado)
 - Recubrimiento de melamina en .45mm



DIMENSIONES ESCRITORIO



• EE.CLICK. 120	120 cm	75 cm	75 cm
• EE.CLICK. 160	160 cm	75 cm	75 cm
• EE.CLICK. 190	190 cm	75 cm	75 cm

DIMENSIONES LATERAL



90 cm	35 cm	75 cm
120 cm	45 cm	75 cm
120 cm	45 cm	75 cm



MESA DE JUNTAS CLICK

CARACTERÍSTICAS

- estructura faldón
 - Tablero 19mm de sustrato PBO (aglomerado)
 - Recubrimiento de melamina en .45mm
 - Ensamble con sistema Minifix
- cubierta
 - Tablero 28mm de sustrato PBO (aglomerado)
 - Recubrimiento de melamina en .45mm



DIMENSIONES ESCRITORIO



•M.CLICK.240

240 cm	120 cm	72.5 cm
--------	--------	---------



MESA DE JUNTAS CIRCULAR CLICK

CARACTERÍSTICAS

- estructura faldón
 - Tablero 19mm de sustrato PBO (aglomerado)
 - Recubrimiento de melamina en .45mm
 - Ensamble con sistema Minifix
- cubierta
 - Tablero 28mm de sustrato PBO (aglomerado)
 - Recubrimiento de melamina en .45mm



DIMENSIONES ESCRITORIO

	D Ø	H
• M.CLICK. 120	120 cm	75 cm



RECEPCIÓN MONTANA 1

CARACTERÍSTICAS

- estructura
 - Patas tubulares de acero cal.18
 - Faldón curvo y copete cal.22
 - Pintura electroestatica de .45micras
- cubierta
 - Tablero 19 ó 28mm de sustrato PBO (aglomerado)
 - Recubrimiento de melamina en .45mm

• colores estructura ●



DIMENSIONES ESCRITORIO



• E.REC.MON.1 +	190 cm	75 cm	70 cm
	110 cm	25 cm	25 cm



RECEPCIÓN MONTANA 3

CARACTERÍSTICAS

- estructura
 - Patas tubulares de acero cal.18
 - Faldón curvo y copete cal.22
 - Pintura electroestatica de .45 micras
- cubierta
 - Tablero 19 ó 28mm de sustrato PBO (aglomerado)
 - Recubrimiento de melamina en .45mm

• colores estructura ●



DIMENSIONES ESCRITORIO



• E.REC.MON.3 +	240 cm	75 cm	70 cm
	165 cm	25 cm	37 cm



RECEPCIÓN RECTA MAX

CARACTERÍSTICAS

- estructura
 - Patas en perfil de acero 3"x 1 1/2" cal.16
 - Largueros en perfil de 1 1/2" x 1 1/2" cal.16
 - Pintura electrostática de .45micras
- cubierta
 - Tablero 28mm de sustrato PBO (aglomerado)
 - Recubrimiento de melamina en .45mm
- frente
 - Tablero 19mm de sustrato PBO (aglomerado)
 - Recubrimiento de melamina en .45mm

• colores estructura ○ ● ● ●



DIMENSIONES ESCRITORIO

	A	P	H
ER.REC.MAX.180	180 cm	63 cm	115 cm
ER.REC.MAX.240	240 cm	63 cm	115 cm



RECEPCIÓN ESCUADRA MAX

CARACTERÍSTICAS

- estructura
 - Patas en perfil de acero 3"x 1 1/2" cal.16
 - Largueros en perfil de 1 1/2" x 1 1/2" cal.16
 - Pintura electroestática de .45 micras
- cubierta
 - Tablero 28mm de sustrato PBO (aglomerado)
 - Recubrimiento de melamina en .45mm
- frente
 - Tablero 19mm de sustrato PBO (aglomerado)
 - Recubrimiento de melamina en .45mm

• colores estructura



DIMENSIONES ESCRITORIO

A |←→| **P** |←→| **H** ↑↓

• EE.REC.MAX.180	180 cm	63 cm	115 cm
• EE.REC.MAX.240	240 cm	63 cm	115 cm

DIMENSIONES LATERAL

A |←→| **P** |←→| **H** ↑↓

120 cm	63 cm	115 cm
120 cm	63 cm	115 cm



RECEPCIÓN TERRANOVA

CARACTERÍSTICAS

- estructura - Tablero de sustrato PBO (aglomerado)
- Recubrimiento de melamina en .45mm
- cubierta - Tablero de sustrato PBO (aglomerado)
- Recubrimiento de melamina en .45mm
- Recibidor en vidrio templado esmerilado en 11mm

● color estructura ●

DIMENSIONES ESCRITORIO

A |↔| **P** |↔| **H** ↑↓

● E.REC.TERR.160	160 cm	90 cm	105 cm
● E.REC.TERR.220	220 cm	90 cm	105 cm



ARCHIVERO DALLAS

• A.DALLAS

CARACTERÍSTICAS

- estructura
 - 19mm en sustrato PBO (aglomerado)
 - Recubrimiento de melamina en .45mm
 - 1 cajón papelero
 - 1 cajón archivador
 - Con rodajas

DIMENSIONES ESCRITORIO

A	P	H
←→	←→	↑↓
41 cm	45 cm	59 cm



ARCHIVERO COJÍN DALLAS

• A.DALLAS.COJIN

CARACTERÍSTICAS

- estructura
 - 19mm en sustrato PBO (aglomerado)
 - Recubrimiento de melamina en .45mm
 - 1 cajón papelero
 - 1 cajón archivador
 - Con rodajas
- cojín
 - Espuma de poliuretano de 4cm
 - Tela polipropileno 100% con resina acrílica.

DIMENSIONES ESCRITORIO

A	P	H
←→	←→	↑↓
41 cm	44 cm	64 cm



ARCHIVERO DALLAS COLGANTE

• A.DALLAS.COLG

CARACTERÍSTICAS

- estructura
 - 16mm en sustrato PBO (aglomerado)
 - Recubrimiento de melamina en .45mm
 - 1 cajón papelero
 - 1 cajón archivador

DIMENSIONES ESCRITORIO

A	P	H
←→	←→	↑↓
41 cm	44 cm	49 cm





ARCHIVERO PEDESTAL

• A.PEDESTAL

CARACTERÍSTICAS

- estructura
 - 19 mm en sustrato PBO (aglomerado)
 - Recubrimiento de melamina en .45mm
 - 2 cajones papeleros
 - 1 cajón archivador
 - Con niveladores

DIMENSIONES ESCRITORIO

A ↔	P ↔	H ↓↑
41 cm	50 cm	72.5 cm



ARCHIVERO CLICK

• A.CLICK.45

CARACTERÍSTICAS

- estructura
 - 19mm en sustrato PBO (aglomerado)
 - Recubrimiento de melamina en .45mm
 - 2 cajones papeleros
 - 1 cajón archivador
 - Con rodajas

DIMENSIONES ESCRITORIO

A ↔	P ↔	H ↓↑
41 cm	45 cm	63 cm



ARCHIVERO QUEBEC

• A.QUE.65

CARACTERÍSTICAS

- estructura
 - 16mm en sustrato PBO (aglomerado)
 - Recubrimiento de melamina en .45mm
 - 3 cajones papeleros
 - Con rodajas

DIMENSIONES ESCRITORIO

A ↔	P ↔	H ↓↑
40 cm	40 cm	65 cm

• colores



ARCHIVERO MICHIGAN

• A.MICHIGAN

CARACTERÍSTICAS

- estructura
 - Cuerpo metálico calibre 20
 - Pintura electrostática .45micras
 - 2 cajones papeleros
 - 1 cajón archivador
 - Con rodajas

DIMENSIONES ESCRITORIO

A ↔	P ↔	H ↓↑
41 cm	52 cm	62 cm

• colores

RENO

• CRD.RENO



CARACTERÍSTICAS

- estructura - 19mm en sustrato PBO (aglomerado)
- Recubrimiento de melamina en .45mm
- 1 entrepañó intermedio
- Ensamble con sistema Minifix

DIMENSIONES TOP

A ↔	P ↔	H ↕
80 cm	42 cm	72.5 cm

• colores estructura



RENO CON PUERTAS

• CRD.RENO.PTS



CARACTERÍSTICAS

- estructura - 19mm en sustrato PBO (aglomerado)
- Recubrimiento de melamina en .45mm
- 1 entrepañó intermedio con puertas
- Ensamble con sistema Minifix

DIMENSIONES TOP

A ↔	P ↔	H ↕
80 cm	42 cm	72.5 cm

• colores estructura



ALASKA

• CRD.ALAS.160

CARACTERÍSTICAS

- estructura
 - 19mm en sustrato PBO (aglomerado)
 - Recubrimiento de melamina en .45mm
 - 3 nichos abiertos
 - 1 nicho con puerta
 - 2 cajones papeleros, 1 cajón archivador
 - Ensamble con sistema Minifix
- cubierta
 - Tablero 28mm de sustrato PBO (aglomerado)
 - Recubrimiento de melamina en .45mm



DIMENSIONES TOP

A	←→	P	←→	H	↑↓
160 cm		46 cm		73 cm	

• colores estructura



DAKOTA

• CRD.DAK.160

CARACTERÍSTICAS

- estructura
 - 19mm en sustrato PBO (aglomerado)
 - Recubrimiento de melamina en .45mm
 - 1 nicho con puertas y entrepaño
 - 1 nicho con entrepaño intermedio
 - Ensamble con sistema Minifix
- cubierta
 - Tablero 28mm de sustrato PBO (aglomerado)
 - Recubrimiento de melamina en .45mm



DIMENSIONES TOP

A	←→	P	←→	H	↑↓
160 cm		42 cm		73 cm	

• colores estructura



TOP

• CRD.TOP.CLICK

CARACTERÍSTICAS

- estructura
 - 19mm en sustrato PBO (aglomerado)
 - Recubrimiento de melamina en .45mm
 - 3 nichos abiertos inferiores
 - 1 nicho abierto superior
 - 2 nichos con puerta superiores
 - Ensamble con sistema Minifix



DIMENSIONES TOP

A <=>	P <=>	H <=>
180 cm	32 cm	80 cm

• colores estructura



CREDENZA

• CRD.CLICK.180

CARACTERÍSTICAS

- estructura
 - 19mm en sustrato PBO (aglomerado)
 - Recubrimiento de melamina en .45mm
 - 1 nicho abierto con entropaño
 - 2 nichos con puerta y entropaño
 - Ensamble con sistema Minifix



DIMENSIONES TOP

A <=>	P <=>	H <=>
180 cm	40 cm	72.5 cm

• colores estructura





LIBRERO CLICK 165

• LI.CLICK.165

CARACTERÍSTICAS

- estructura
 - 19mm en sustrato PBO (aglomerado)
 - Recubrimiento de melamina en .45mm
 - Ensamble con sistema Minifix

DIMENSIONES TOP

A ⇄	P ⇄	H ⇄
80 cm	40 cm	165 cm

• colores estructura



LIBRERO CLICK 110

• LI.CLICK.110

CARACTERÍSTICAS

- estructura
 - 28mm en sustrato PBO (aglomerado)
 - Recubrimiento de melamina en .45mm
 - Ensamble con sistema Minifix
 - Fondo opcional

DIMENSIONES TOP

A ⇄	P ⇄	H ⇄
80 cm	30 cm	110 cm

• colores estructura





GABINETE COLGANTE

CARACTERÍSTICAS

- estructura - 16mm en sustrato PBO (aglomerado)
- Recubrimiento de melamina en .45mm
- Puerta elevable con pistón neumático

DIMENSIONES TOP

A ↔	P ↔	H ↕
60 cm	40 cm	35 cm

• colores estructura



CUBO

CARACTERÍSTICAS

- estructura - 28mm en sustrato PBO (aglomerado)
- Recubrimiento de melamina en .45mm

DIMENSIONES TOP

A ↔	P ↔	H ↕
40 cm	40 cm	40 cm

• colores estructura



CUBO DOBLE

CARACTERÍSTICAS

- estructura - 28mm en sustrato PBO (aglomerado)
- Recubrimiento de melamina en .45mm

DIMENSIONES TOP

A ↔	P ↔	H ↕
80 cm	40 cm	40 cm

• colores estructura



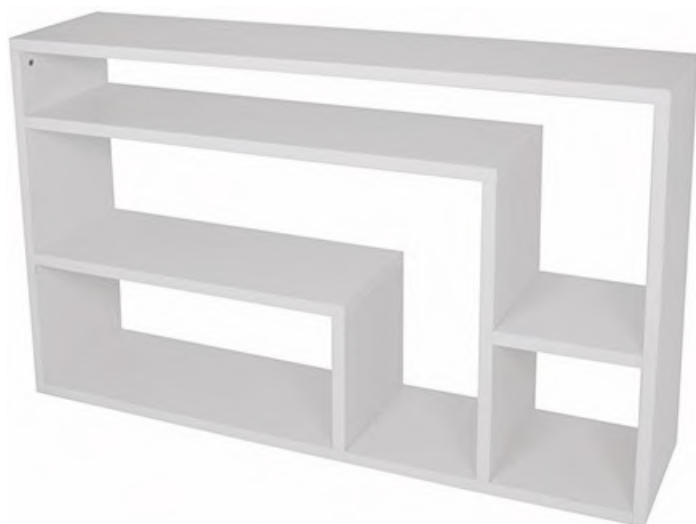

ENTRETENIMIENTO 1

• CEN.ENT

CARACTERÍSTICAS

- estructura - 28mm en sustrato PBO (aglomerado)
- Recubrimiento de melamina en .45mm
- Ensamble con sistema Minifix

DIMENSIONES TOP

A ↔	P ↔	H ↕
150 cm	35 cm	73 cm



ENTRETENIMIENTO 2

• CEN.ENT

CARACTERÍSTICAS

- estructura - 28mm en sustrato PBO (aglomerado)
- Recubrimiento de melamina en .45mm
- Ensamble con sistema Minifix

DIMENSIONES TOP

A ↔	P ↔	H ↕
110 cm	35 cm	60 cm



ENTRETENIMIENTO 3

•CEN.ENT



CARACTERÍSTICAS

- estructura - 28mm en sustrato PBO (aglomerado)
- Recubrimiento de melamina en .45mm
- Ensamble con sistema Minifix

DIMENSIONES TOP

A ↔	P ↔	H ↕
90 cm	40 cm	80 cm



ENTRETENIMIENTO 4

•CEN.ENT



CARACTERÍSTICAS

- estructura - 28mm en sustrato PBO (aglomerado)
- Recubrimiento de melamina en .45mm
- Ensamble con sistema Minifix

DIMENSIONES TOP

A ↔	P ↔	H ↕
150 cm	35 cm	73 cm



ARIZONA

CARACTERÍSTICAS

- estructura - 19mm en sustrato PBO (aglomerado)
- Recubrimiento de melamina en .45mm
- Ensamble con sistema Minifix



DIMENSIONES

A ↔	P ↔	H ↕
120 cm	45 cm	45 cm
60 cm	60 cm	45 cm



ROCCO

CARACTERÍSTICAS

- base - Madera con estructura metálica
- cubierta - 28mm en sustrato PBO (aglomerado)
- Recubrimiento de melamina en .45mm



DIMENSIONES

D ∅	H ↕
60 cm	43 cm
80 cm	68 cm

- colores estructura





CITY

CARACTERÍSTICAS

- base - Tipo cromo cal. 18
- cubierta - vidrio templado 8mm

DIMENSIONES

D ∅	H ↑↓
70 cm	75 cm



OREGÓN

CARACTERÍSTICAS

- base - Metálica cal. 14
- cubierta - 28mm en sustrato PBO (aglomerado)
- Recubrimiento de melamina en .45mm

DIMENSIONES

D ∅	H ↑↓
90 → 120 cm	75 cm

- colores estructura ● 



TAMPA

CARACTERÍSTICAS

- base - Tipo cromo cal. 18
- cubierta - 28mm en sustrato PBO (aglomerado)
- Recubrimiento de melamina en .45mm
- Abatible

DIMENSIONES

D ∅	H ↑↓
90 cm	75 cm

- colores estructura ● 



AMBERES

- 3 contactos eléctricos
- 2 puertos USB
- 1 puerto HDMI
- 2 puertos RJ45

A 26.5cm P 12.2cm H 6.8cm



BARCELONA

- 3 contactos eléctricos
- 2 puertos USB
- 1 puerto HDMI
- 1 puerto RJ45
- 1 puerto VGA

A 24.5cm P 10.2cm H 6.8cm



BARI

- 2 contactos eléctricos
- 1 puerto USB

A 15.3cm P 5.8cm H 6.8cm



IBIZA

- 2 contactos eléctricos
- 1 puerto USB

A 18cm P 7.7cm H 7.1cm



LISBOA

- 2 contactos eléctricos
- 1 puerto USB (carga)
- 1 puerto RJ45

A 24.5cm P 10.2cm H 6.8cm



MARSELLA

- 2 contactos eléctricos
- 1 puerto USB A
- 1 puerto USB C

A 26.6cm P 16.6cm H 7.6cm



PRAGA

- 3 contactos eléctricos
- 1 puerto USB
- 1 puerto HDMI
- 2 puertos RJ45
- 1 puerto VGA

A 24.5cm P 14.2cm H 7.2cm



SPLIT

- 2 contactos eléctricos

D 11.5cm H 5.4cm



VANDESK

- 2 contactos eléctricos
- 1 puerto RJ45

A 26.5cm P 12.2cm H 6.8cm



LARGUERO 90 / 120

A 90 → 113 cm A 120 → 173 cm



BARRA TRIANGULAR PARA MULTICONTACTO

A 160 cm P 26 cm



BARRA PARA MULTICONTACTO

A 160 cm P 26 cm



CANASTILLA PASA CABLES

A 100 cm P 18 cm H 8 cm



PATA BAJA CABLES

A 18 cm P 8 cm H 73 cm



GUSANO BAJA CABLES

D 6 cm H 74 cm



CAJA PASACABLES

A 25 cm P 12 cm H 3.5 cm



PERFORACIÓN

D 6 cm int D 7 cm ext

CONECTORES CON PINTURA



CONECTOR 10
CON PLACA



CONECTOR 5
CON PLACA



CONECTOR
FALDÓN



CONECTOR
NIVELADOR



CONECTOR
CON PLACA



CONECTOR DOBLE
HORIZONTAL



CONECTOR LATERAL
IZQUIERDO O DERECHO



CONECTOR
DOBLE CENTRAL



CONECTOR
TRIPLE



CONECTOR
CUADRUPLE



PLACA UNIÓN

CARACTERÍSTICAS

- Para uso de mamparas de melamina de 19 y 28mm
- Lámina cal. 12 pintura electrostática

• colores estructura ● ●

CONECTORES CROMADOS



CONECTOR 1



CONECTOR 2



CONECTOR 3

CARACTERÍSTICAS

- Para mamparas de aluminio, paño y melamina 16mm
- Metal y plástico cromado



PATA MIAMI 40
A 40 cm H 72.5 cm



PATA MIAMI 65
A 65 cm H 72.5 cm



PATA MIAMI 65
A 65 cm H 72.5 cm



PATA BOSTON
A 50 cm H 74 cm

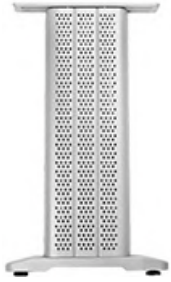

PATA ATLANTA 42
A 42 cm H 72.5 cm



PATA ATLANTA 60
A 60 cm H 72.5 cm



PATA OREGÓN
A 60 cm H 72.5 cm



PATA TAMPA
A 60 cm H 72.5 cm



PATA POSTE MAX
A 10 cm H 72.5 cm



BASE MAX
A 60 cm H 72.5 cm



ESTRUCTURA CHICAGO
D 60 cm H 72.5 cm



ESTRUCTURA MESA DAKOTA
A 90 cm P 90 cm H 72.5 cm



FALDÓN EXTENDIBLE MIAMI

A 97 H 180 cm H 40 cm

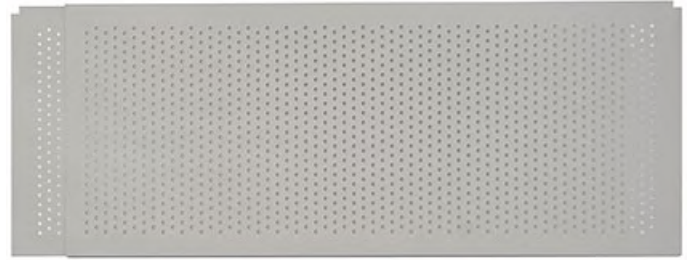

FALDÓN EXTENDIBLE ATLANTA

A 97 H 180 cm H 40 cm



MAMPARA ALUMINIO

A 100 cm H 30 cm P 16 mm



MAMPARA DE PAÑO

A 100 cm H 30 cm P 9 mm



PORTA CPU AJUSTABLE

A 21 cm H 25 cm P 40 H 64 cm



PORTA TECLADO DE PLASTICO

A 54 cm P 27 cm H 6 cm



PALETA ESCOLAR

A 32.2 cm P 54 cm H 16 mm



PORTA LAPICES

A 21 cm P 25 cm H 10 cm



PORTA PAPELES

A 50 cm P 21 cm H 21 cm



PORTA HOJAS TRIPLE

A 45 cm P 26 cm H 18 cm



PORTA HOJAS

A 45 cm P 26 cm H 6 cm



PORTA CARPETAS

A 18 cm P 22 cm H 21 cm



OPCIONES | ACABADOS MELAMINA

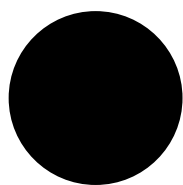

NEGRO

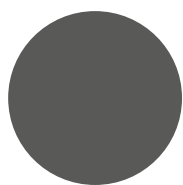

OXFORD

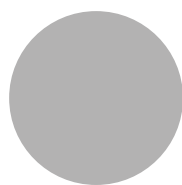

GRIS



GRIS
CLARO



BLANCO
ABSOLUTO



BLANCO
FROSTY



WENGUÉ



CEREZO

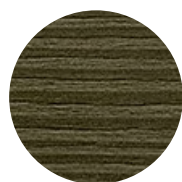

ÉBANO
INDÍ



NOGAL
BRITÁNICO



NOGAL
NEO



LATTE



ROBLE
SANTANA



FRESNO
BRUMA

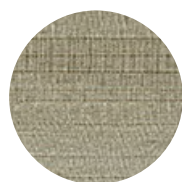

PRECOMPUESTO
CENIZA



ROBLE
MÉRIDA



ENCINO
POLAR

OPCIONES | ACABADOS ESTRUCTURA

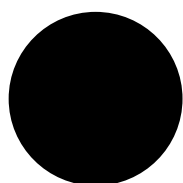

NEGRO

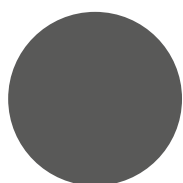

OXFORD

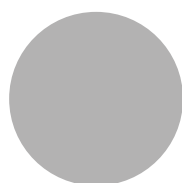

GRIS

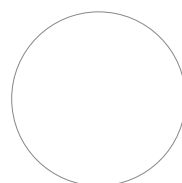

BLANCO



Con más de 30 AÑOS DE EXPERIENCIA
continuamos fabricando en México, para
seguir cruzando fronteras



MINORAMA[®]